

Godox

ML60 LEDライト

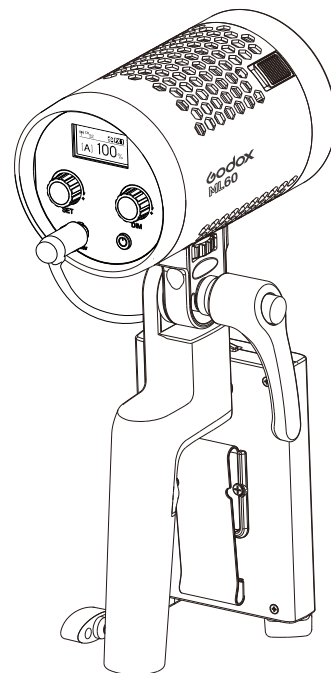

取扱説明書

705-ML6000-01

深圳市神牛摄影器材有限公司

所在地: 深圳市宝安区福海街道塘尾社区耀川工业厂房2栋

電話: 0755-29609320(8062) ファックス: 0755-25723423 電子メール: godox@godox.com

GODOX Photo Equipment Co., Ltd.

Add: Building 2, Yaochuan Industrial Zone, Tangwei Community, Fuhai Street, Bao'an District,

Shenzhen, China Tel: +86-755-29609320(8062) Fax: +86-755-25723423 E-mail: godox@godox.com

godox.com

Made in China



一、はじめに

この度は神牛の製品をお買い上げいただきまして、誠にありがとうございます。

LEDライトML60は輝度が高く、無線制御に対応できる常時点灯ライトで、生放送、キャンプ、自撮り、静物撮影、化粧照明、ビデオ録画放送、ウェディングドレス撮影、子ども撮影、限定空間補助光と簡単動き補助光などを含むさまざまなシーンに適用でき、手軽で動的に光を補うことができ、コンパクトで携帯に便利で、操作に便利です。

主な特徴：

- 用途が多く、自由にLED常時点灯モードと8種のシーン特殊効果モードを切り替えることができます。
- 0%~100%で正確に輝度を調整できます。
- 16グループ32チャンネルのワイヤレスグループピング遠隔制御
- サイレントとノンサイレントモードを自由自在に切り替えることができ、創作に干渉しません。
- コンパクトで、手持ちに便利で、自由にライティングできます。

⚠ 警告

- △ 乾燥を保ってください。濡れた手で本製品に触れたり、本製品を水の中に浸したり、雨の中に曝したりしないでください。
- △ 自分勝手に本製品を分解しないでください。製品に故障が起きた場合、弊社または授權された専門業者よりチェックしたり、メンテナンスしたりしなければなりません。
- △ 子供の手が届かないところで保管してください。
- △ 本製品は防水できないため、雨天または湿っぽい環境で防水に注意してください。
- △ 化学品、可燃性ガスまたは他の特殊物質の近くで本製品を使わないでください。このような場合、関連警告マークに注意してください。
- △ 専用の充電器で充電し、正しく操作説明に従い、規定された電圧と温度範囲内で使用してください。

部品名称

● 本体

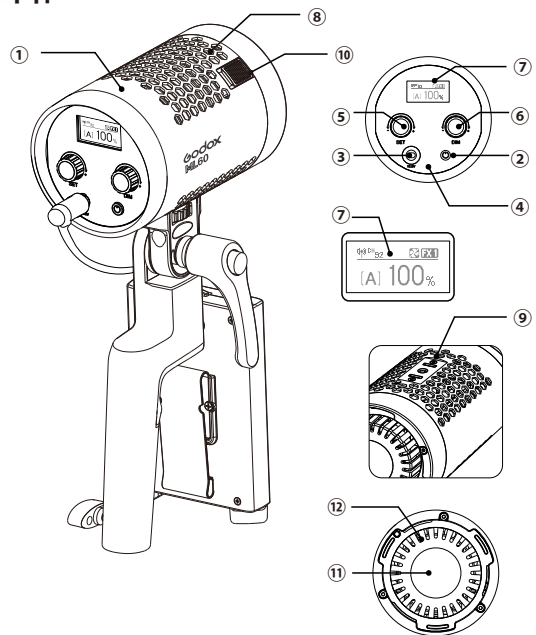

- 01.本体
- 02.スイッチボタン
- 03.DC電源ソケット
- 04.コントロールパネル
- 05.SETセレクトダイヤル
- 06.DIMセレクトダイヤル

- 07.スクリーン
- 08.放熱穴
- 09.ハンドルブラケット固定ネジ穴
- 10.マウントロックリング
- 11.LEDライト
- 12.放熱器

標準添付品

本体ML60*1 ハンドル*1 電池ボックスBC60*1 アダプター*1 アダプターホルダー*1

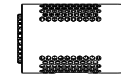

リフレクター*1



保護カバー*1



AC電源コード5M*1



DC電源コード1.5M*1

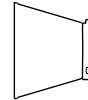

DC電源コード0.2M*1

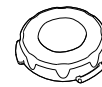

クリップ*1
クリップベルト*1



携帯用ケース*1



取扱説明書*1



● ハンドル

- 13.ハンドルブラケット
- 14.ハンドル方向調整ダイヤル
- 15.ハンドル固定ライトヘッドダイヤル
- 16.ライトスタンド固定ダイヤル
- 17.ハンドル電池ボックス固定バックル

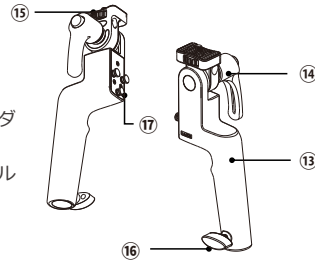

● 電池ボックス

- 18.電池クリップ
- 19.ハンドル電池ボックス固定穴
- 20.ハンドル電池ボックス固定ロックリング
- 21.NP-F970バッテリーコンパートメント1と2
- 22.電池残量表示ボタン・電池着脱ロックリング
- 23.電池残量インジケーター
- 24.電池ボックス支持脚
- 25.電池出力ポート

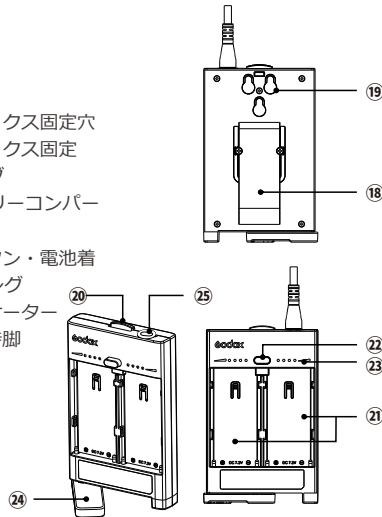

電源管理

アダプター給電：入力：100-240V~50/60Hz 2A、出力：16.8V 4.2A。外付け電池充電：電池ボックスに二つのNP-F970を装着し、電源接続ケーブルで電池ボックスとライトヘッドを接続すると、給電できます。

注：電池ボックスは電池の放電のみに供されるものであり、電池を充電できません。

機能の使用と操作説明

1. 本製品のオン・オフ

スイッチボタンを短押しすると、本製品のオンとオフを制御でき、OLEDで本体の現在情報を表示します。



2. モードの選択：常時点灯モードとFX特殊効果モード

SETボタンを押すと、メニューの入り、SETダイヤルをFXに回してから、DIMダイヤルを回すと、モードを切り替えることができます。

常時点灯モード：FXモードはOFFにある場合、常時点灯モードになります。

特殊効果モード：シーン特殊効果モードには8種類があり、それぞれFX1～FX8です。

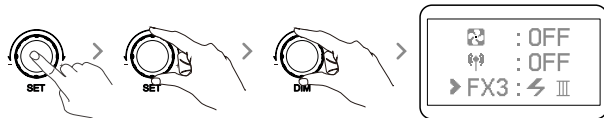

特殊効果	FX1	FX2	FX3	FX4	FX5	FX6	FX7	FX8
アイコン	⚡ I	⚡ II	⚡ III	✳ I	✳ II	✳ III	TV	👤
シーン	雷稲妻間欠	雷稲妻頻繁	雷稲妻持続	フラッシュ	発表会	ハバラッチ	テレビ	撮れた!ハレブ

3. 2.4Gワイヤレスの設定：

2.4Gワイヤレスのオン・オフ：SETボタンを押してメニューに入り、SETダイヤルをワイヤレス記号に回してから、DIMダイヤルを回すと、2.4Gワイヤレスをオン・オフにします。

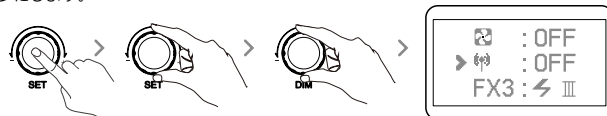

チャンネルCHの設定：SETボタンを押してメニューに入り、SETダイヤルをCHに回してから、DIMダイヤルを回すと、チャンネルを設定でき、32個（1～32）のチャンネルから選択できます。



グループGRの設定：SETボタンを押してメニューに入り、SETダイヤルをGRに回してから、DIMダイヤルを回すと、グループを設定でき、16個（A-E、0-9）のグループから選択できます。

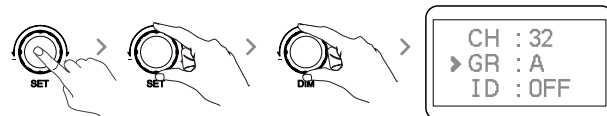

IDの設定：SETボタンを押してメニューに入り、SETダイヤルをIDに回してから、DIMダイヤルを回すと、IDを設定でき、99個（1～99）のIDから選択できます。

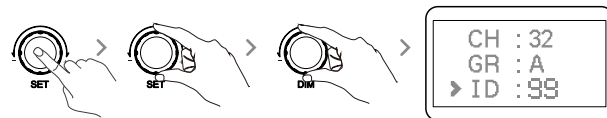

4.輝度の調整：

直接メインインターフェースでDIMを回すと、輝度を調整できます。

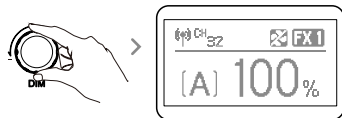

5.サイレントモードのオン・オフ：スクリーンのメインインターフェースにが表示された場合、サイレントモードになります。

サイレントモードオン：SETボタンを押してメニューに入り、DIMダイヤルを回すと、サイレントモードをオンにしたり、オフにしたりすることができます。ONに設定された場合、ノンサイレントモードになり、OFFに設定された場合、サイレントモードになります。



6.電池ボックスの着脱：

6.1電池ボックスの装着：電池ボックスの固定穴をハンドル電池ボックス固定バックルに係入し、係入した後、電池ボックスを下へ引き、カチャッという音が聞こえると、電池ボックスが正しく装着されていることを示します。

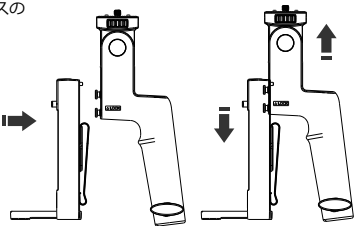

6.2 電池ボックスの離脱：ハンドル電池ボックス固定リングを押しながら、上へ電池ボックスをプッシュすると、電池ボックスを取り外すことができます。

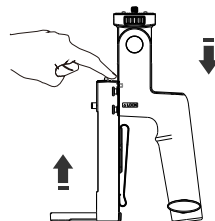

6.3 電池ボックスとライトヘッドとの接続：クランプバックルが付いている電源コード端を電池ボックスに差込み、他端をライトヘッドのDCソケットに差し込みます。

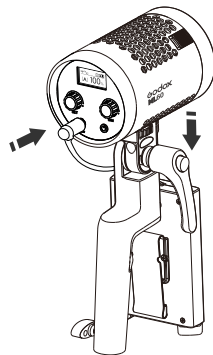

6.4 電池ボックスに2本のFP970電池を装入すると、電源を入れることができます。

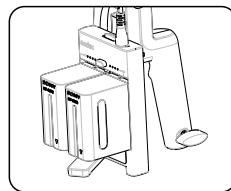

仕様：

LEDライト	ML60
アダプター	出力16.8V 4.2A
パワー	60Wまで
チャンネル	32個
グループ	16グループ (A、B、C、D、E、F、0~9)
調光範囲	0%~100%
100%照度 (LUX) (≒)	73000 (テスト距離0.5m)
CRI (≒)	96
TLCI (≒)	97
色温度	5600±200K
動作周囲温度	-10~40℃
重量	0.77kg (ハンドルとリフレクターを含みません)
製品サイズ	145*88*88mm (ハンドルとリフレクターを含みません)

*本製品の技術と規格は予告無しに変更することがあります。予めご了承ください。

メンテナンスと保守

- 塵の堆積によって製品の性能に影響することを防ぐため、定期的に濡れた布巾で柔らかく本製品の表面を払拭してください。
- 本製品の保証期間は1年です。消耗品、電池、充電器、充電器の電源コードなどのアクセサリは保証範囲に属されません。
- 規定に違反した操作による故障は保証範囲に属されません。
- あらゆるメンテナンスはいつでも弊社の指定したオリジナル部品を提供できる修理店より担当します。
- 自分勝手に本製品を修理した場合、1年の保証期間はもはや適用されません。その後のメンテナンスは関係費用を受け取ります。
- 本製品に故障が発生したり、水に濡れられたりした場合、専門家より修理してからはじめて引き続き使うことができます。
- 本製品の技術は予告無しに変更することがあります。予めご了承ください。

神牛製品保証書

お客様、本製品保証書は保証サービスを申請する重要な証拠なので、販売店舗に協力して記入したうえ、大切に保管してください。ありがとうございます。

製品情報	製品型番	製品バーコード
ユーザー情報	ユーザー名	連絡先
	住所	
販売店舗情報	店舗名	
	住所	
	連絡先	
	買上日	
備考		

注： このシートは販売店舗が捺印して確認するものとします。

適用製品

本保証書は関連する「製品保証情報」（詳細は付録にてご参照）に記載された製品に適用しますが、他のその範囲に属しない製品または部品（例えば販促品、贈呈品及び出荷後に付随した部品など）は保証の適用対象外になります。

保証期間

製品及び部品の対応する保証期間は関連する「製品保証情報」によって設定されます。保証期間は製品を初めてお買い上げになった日（購入日）より起算するが、購入日は製品を購入した時に保証書に登記した期日に準じます。

どのように保証サービスを受けますか

保証サービスが必要な場合、お客様は製品の販売店舗又は授權のあるサービス機構に連絡し、また直接神牛のアフターサービス対応電話をかけて、当店のサービスマンにて対応させていただきます。保証サービスを申請するときに、有効な保証書を保証を受ける証拠として提示しないと、保証サービスを受けることができません。有効な保証書を提示することができなければ、当店は製品または部品が保証の適用対象と確認した前提で、保証サービスを提供することができるが、当店の義務ではありません。

保証の適用対象外になる場合

製品には下記に掲げたことがある場合、本保証書に記載される保証とサービスの適用対象外となります。①製品または部品は対応する保証期間を過ぎた場合。②誤操作又は不適切な使用、保守若しくは保管による故障又は破損、例えば、不適切な搬送、製品の想定された合理的な用途に従って使用した場合、不適切に外部デバイスを挿抜した場合、落下又は外力のために押されて力がかかった場合、不適切な温度、溶剤、酸塩、水浸又は多湿環境に接触し、または露出された場合。③神牛から許可されていない機構又は人が取付、修理、変更、追加または取外による故障又は破損。④製品または部品の元々あった識別情報が修正、変更または削除された場合。⑤有効な保証書がない場合。⑥適法に授權されておらず、非標準又は非公開リリースされたソフトによる故障又は破損。⑦不可抗力又は不慮な事故による故障又は破損。⑧その他製品自体の品質問題による故障又は破損。上記の場合になると際に、関連する責任者に解決を求めるものとするが、神牛はそれについていかなる責任を負いかねます。保証期間外または保証の適用対象外となる部品、付属品又はソフトによる製品の正常使用ができない場合、保証の適用対象外の故障になります。製品利用する際に、想定されるレベルの色落ち、摩耗と消耗は、保証の適用対象となる故障ではありません。

製品保証とサービスサポート情報

製品の保証期間とサービスタイプは下記の「製品保証情報」に従って設定されます：

製品種類	部品名	保証期間(月)	保証サービス区分
部品	回路基板	12	顧客郵送修理
	電池	3	顧客郵送修理
	充電器、電源ケーブル、シンクロケーブルなど等荷電性のある部品。	12	顧客郵送修理
その他	フラッシュチューブ、造型電球、シエル、保護カバー、ロック装置、包装等。	無し	保証なし

神牛製品アフターサービス対応の電話番号： 0755-29609320-8062