

GODOX Photo Equipment Co., Ltd.

Adresse: Bâtiment 2, Zone industrielle de Yaochuan, Communauté de Tangwei, Rue de Fuhai, District de Bao'an, Shenzhen, Chine

Tél: +86-755-29609320(8062) Fax: +86-755-2572342 E-mail: godox@godox.com

Fabriqué en Chine | 705-M10000-05



Godox



M1

**Lumière Mini créative RGB
Manuel d'instruction**

Avant propos

Nous vous remercions d'avoir acheté ce produit GODOX.

La lumière mini créative RDB M1 peut régler ses températures de couleur et changer de couleur. Il peut facilement obtenir des effets lumineux créatifs en changeant de mode de situation. Avec son aspect mode, son fonctionnement simple et sa grande portabilité, le M1 convient à la macrophotographie, à la vidéo, au microfilm, au direct, au portrait, au tournage de produits, etc.

Principales caractéristiques

- Commutation libre du mode bicolore des LED, du mode lumière colorée et de 40 modes d'effets spéciaux situationnels.
- Réglage facile de la température de couleur, de la luminosité, de la teinte et de la saturation des couleurs.
- Clignote au rythme de la musique.
- Avec un écran dédié pour afficher les paramètres avec précision.
- Avec un support multifonctionnel universel permettant de régler rapidement différents angles d'éclairage.
- Avec une utilisation simple et un corps léger et fin qui offre une grande portabilité.
- Diverses méthodes d'utilisation.

⚠ Avertissement

- ⚠ Conservez toujours ce produit au sec. Ne pas utiliser sous la pluie ou dans des conditions humides.
- ⚠ Tenir hors de la portée des enfants.
- ⚠ Évitez de démonter l'appareil. Si des réparations s'avèrent nécessaires, ce produit doit être envoyé à un centre d'entretien agréé.
- ⚠ Ce produit n'ayant pas de fonction d'étanchéité, veuillez prendre des mesures d'étanchéité dans un environnement pluvieux ou humide.
- ⚠ N'utilisez pas le flash en présence de gaz inflammables, de produits chimiques ou d'autres matériaux similaires. Dans certaines circonstances, ces matériaux pourraient être sensibles à la forte lumière émise par ce flash et provoquer un incendie ou des interférences électromagnétiques.
- ⚠ Puisque ce produit est équipé d'une pile au lithium intégrée, ne le démontez pas, ne le heurtez pas, ne le pressez pas et ne le mettez pas au feu. En cas de gonflement important, veuillez ne pas l'utiliser. Dans le cas contraire, la batterie au lithium peut être dégradée ou endommagée. Veuillez charger le produit avec un chargeur spécialisé et l'utiliser correctement dans les limites de la tension définie et à la température de fonctionnement indiquée dans le manuel d'instructions.

Corps

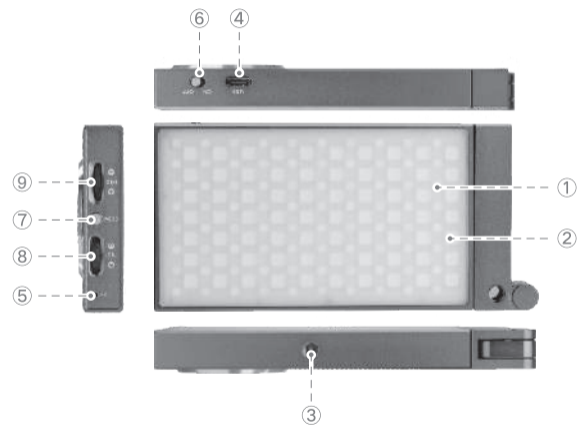

- 01. Perles LED
- 02. Diffuseur
- 03. Trou de montage 1/4"
- 04. Port de charge USB de type C
- 05. Trou MIC
- 06. Interrupteur d'alimentation
- 07. Bouton de sélection de mode
- 08. Sélecteur multifonction FN
- 09. Luminosité Cadran de sélection

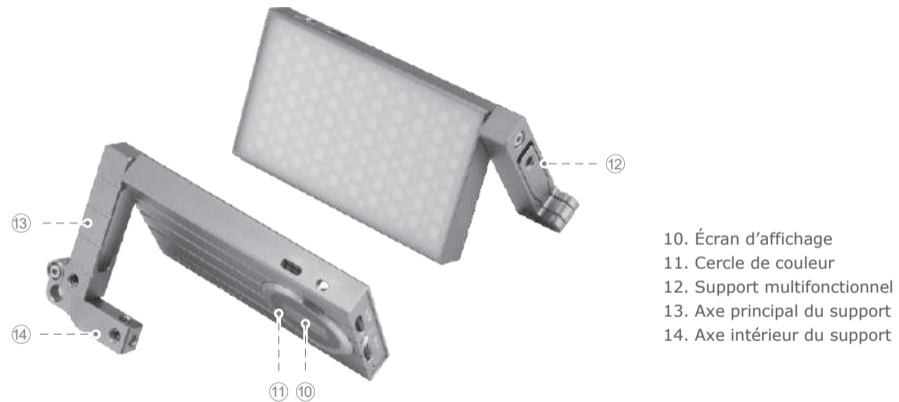

- 10. Écran d'affichage
- 11. Cercle de couleur
- 12. Support multifonctionnel
- 13. Axe principal du support
- 14. Axe intérieur du support

Éléments inclus



①

1. Corps léger



③

3. Griffe



②

2. Câble USB de type C



④

4. Clé



⑤

5. Sac portatif

6. Manuel d'instruction

Batterie

1. Ce flash utilise une batterie Li-ion polymère intégrée non détachable qui a une longue durée de vie.
2. L'appareil est sûr et fiable. Le circuit intérieur est contre la surcharge, la surintensité et le court-circuit.
3. Il faut environ 2 heures pour charger complètement la batterie avec un chargeur 5V/2A.

Précautions

1. Pas plus de 24 heures de charge continue.
2. Ranger dans un endroit sec, frais et ventilé.
3. Ne pas mettre de côté ou dans le feu.
4. Les batteries déchargées doivent être éliminées conformément aux réglementations locales.
5. Veuillez charger la batterie pendant environ 60% avant de les utiliser pendant une longue période.
6. Si la batterie a cessé d'être utilisée pendant plus de 3 mois, veuillez la recharger complètement.
7. Il est normal que la batterie soit dégradée après une période d'utilisation pour la limitation de la durée de vie de la batterie.

Fonctionnement

1. Réglage de la lumière

1.1 Allumer/éteindre la lumière

Réglez l'interrupteur sur ON/OFF pour allumer ou éteindre la lumière. L'écran LCD affichera les informations actuelles.



ON ↔ OFF

1.2 Sélection du mode : Mode bicolore/Mode coloré/Mode d'effets spéciaux situationnels

Appuyez sur la touche MOD pour changer de mode : CCT affiché à l'écran signifie mode bicolore, HSI affiché à l'écran signifie mode coloré et FX signifie mode effets spéciaux situationnels.



Mode bicolore



Mode colorée



Mode d'effets spéciaux

1.3 MIC

lorsque vous utilisez le mode musique, veuillez placer le trou MIC à proximité de la zone de la source de musique et ajuster la distance entre la lumière et la source audio en fonction des effets.



2. Mode bicolore

2.1 Réglage de la température de couleur

tournez le sélecteur multifonctionnel FN vers le haut ou vers le bas pour régler la température de couleur de 2500K à 8500K.



2.2 Réglage de la luminosité : tourner le bouton de sélection de la luminosité de 0 à 100%.



3. Mode coloré

3.1 Régler la teinte H : appuyer sur le sélecteur multifonction FN et H est sélectionné. Définir le mode FN multifonctionnel, le cadran de sélection permet de régler la teinte de 0 à 360°, vers le haut ou vers le bas.



3.2 Réglage de la saturation S : appuyez sur le sélecteur multifonctionnel FN et S est sélectionné. Tournez le sélecteur multifonctionnel du FN vers le haut ou vers le bas pour régler la saturation de 0 à 100.







3.3 Régler la luminosité : tourner le sélecteur de luminosité pour régler la luminosité de 0 à 100



4. Mode d'effets spéciaux situationnels FX (40 types)

- 4.1** Tournez le sélecteur multifonctionnel FN pour choisir différents modes d'effets spéciaux de 1 à 15. Les modes s'affichent alors de manière circulaire.
- 4.2** Après avoir choisi le mode actuel, appuyez sur le sélecteur multifonctionnel du FN à partir de I,II, et III. Les modes s'affichent de manière circulaire si vous maintenez la pression sur le sélecteur multifonctionnel du FN.
- 4.3** Régler la luminosité : tourner la molette de sélection de la luminosité pour régler de 0 à 100%.
- 4.4** Il existe 40 types de mode d'effets spéciaux situationnels qui sont divisés en 15 catégories au choix.

No.	Affichage	Situation	Affichage	Affichage	Affichage
1		Des lumières colorées qui recyclent	Vitesse lente	Vitesse moyenne	Vitesse rapide
2		Flash	Flash	Conférence de presse	Paparazzi
3		Lumières colorées au laser	Fête d'anniversaire	KTV	Disco
4		Éclairage	Discontinu	Régulier	Durable
5		Ampoule cassée	Discontinu	Régulier	Durable
6		TV	Vitesse lente	Vitesse moyenne	Vitesse rapide
7		Bougie	Discontinu	Régulier	Durable

No.	Affichage	Situation	Affichage	Affichage	Affichage
8		Feu	Bois de chauffage	Feu de camp	Risque d'incendie
9		Feu d'artifice	Bref	Continu	Afficher
10		Voiture de police	Flash fort	Flash régulier	Flash rapide
11		Camion	Flash fort	Flash régulier	Flash rapide
12		Ambulance	Flash fort	Flash régulier	
13		Musique	Musique I	Musique II	
14		SOS			
15		Lumière forte (60s)			

Remarque:

1. Choisir le mode lumière forte et appuyer sur le sélecteur multifonctionnel FN pour allumer/éteindre la lumière. La luminosité et la puissance de la lumière seront au maximum en mode lumière forte. La durée du mode lumière forte est de 60 secondes et la lumière s'éteint automatiquement après 60 secondes.
2. La lumière en mode de lumière forte sera rapidement chaude pour produire une luminosité élevée. Il n'est pas recommandé d'utiliser cette fonction lorsque la température ambiante est élevée. Dans le cas contraire, l'avertissement de température élevée sera activé.

5. Support multifonctionnel

5.1 Axe principal : l'angle de rotation est de 360°.

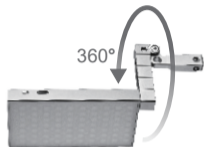

5.2 Axe intérieur : l'angle de rotation est de 270° .

1. Retirez premièrement l'axe principal.

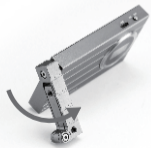

2. Retirez l'axe intérieur et faites-le tourner avec vos doigts.

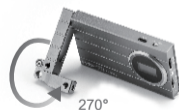

5.3 Méthode d'utilisation:

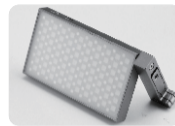

1-Sur la table



2-Sur un support léger

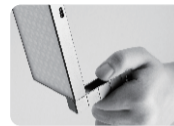

3-Suspendu



4-Connexion de la griffe



5-Suspendre

Remarque: Le support peut être desserré après des milliers de rotations. Veuillez utiliser la clé fournie pour le visser lorsque l'utilisation est affectée.

Données techniques

Modèle	M1
Chargeur (vendu séparément)	5V2A/18W QC3.0(5V3A,9V2A,12V1.5A)
Alimentation	Max. 13W
Plage de température de	2500K~8500K
Plage d'intensité de la lumière	0%~100%
Gamme de couleurs RGB	0~360°(Couleurs pleines)
100% Luminosité (LUX)	Max. 1700
CRI(≈)	97
TLCI(≈)	97
Angle de rotation du support	Axe principal : 360°;Axe intérieur: 270°
Pile au lithium intégrée	2410mAh
Durée (sortie continue en pleine puissance 100%)	Environ. 150 minutes
Température de	-10~40°C
Dimension	145*70*15mm
Poids net	240g

Fonction de protection contre la chaleur

Pour éviter d'endommager la batterie en cas de surchauffe, une icône d'avertissement de température élevée s'affiche à l'écran. Et l'icône d'avertissement disparaîtra lorsque la température et la lumière reviendront à la normale.

Entretien

- Arrêtez immédiatement l'appareil en cas de détection d'un fonctionnement anormal.
- Évitez les chocs soudains et le produit doit être dépoussiéré régulièrement.
- Il est normal que le tube de flash soit chaud lorsqu'il est utilisé. Évitez les flashes continus si cela n'est pas nécessaire.
- L'entretien du flash doit être effectué par notre service d'entretien agréé qui peut fournir les accessoires d'origine.
- Ce produit, à l'exception des consommables est couvert par une garantie d'un an. La batterie au lithium est couverte par une garantie de six mois.
- Tout service non autorisé annulera la garantie.
- Si le produit a eu des pannes ou a été mouillé, utilisez-le à nouveau après qu'il ait été réparé par des professionnels.
- Les modifications apportées aux spécifications ou à la conception peuvent ne pas être reflétées dans ce manuel.

Déclaration FCC

Cet équipement est conforme aux limites d'exposition aux rayonnements de la FCC définies pour un environnement non contrôlé.

Cet appareil est conforme à la section 15 des règlements FCC. Le fonctionnement est soumis aux deux conditions suivantes: (1) Cet appareil pourrait ne pas causer des interférences dangereuses, et (2) cet appareil doit accepter toute interférence reçue, y compris l'interférence pouvant causer l'opération non souhaitée.

Avertissement: Les changements ou modifications non approuvées par la partie responsable de la conformité pourraient annuler l'autorité de l'utilisateur à opérer cet équipement.

REMARQUE: Cet équipement a été testé et déclaré conforme aux limites pour appareils numériques de classe B, selon la section 15 des règlements de la FCC.

Ces limites sont conçues pour fournir une protection raisonnable contre l'interférence dangereuse dans les installations résidentielles. Cet équipement, génère, utilise et pourrait radier l'énergie de fréquence radio, et si installé et utilisé en violation des instructions, pourrait causer une interférence dangereuse aux communications radio. Cependant, il n'y a aucune garantie que l'interférence n'apparaîtra pas dans une installation particulière. Si cet équipement cause des interférences dangereuses à la réception radio et télévision ce qui pourrait être déterminé en éteignant et rallumant l'équipement, il est recommandé à l'utilisateur de corriger l'interférence en suivant l'une ou plusieurs des mesures suivantes:

–Réorienter ou délocaliser l'antenne de réception.

–Augmenter la séparation entre l'équipement et le récepteur.

–Connecter l'équipement dans une sortie sur un circuit différent de celui du récepteur.

–Consulter le revendeur ou un technicien de radio/TV professionnel pour assistance.

Garantie du produit

Cher client, cette carte de garantie est une preuve importante pour demander un service de garantie, veuillez coopérer avec le vendeur pour la remplir et la conserver correctement, merci !

Information produit	Maquette	Code-barres du produit
Informations utilisateur	Nom	Numéro de contact
	Adresse de contact	
Information du vendeur	Nom	
	numéro de contact	
	Adresse de contact	
	date de vente	
Remarque		

Note : Ce formulaire doit être tamponné et confirmé par le vendeur.

Produits applicables

Le présent document s'applique aux produits énumérés dans les informations relatives à la garantie du produit concerné (voir les notes ultérieures). D'autres produits ou pièces non couverts par le présent document (par exemple, les articles promotionnels, les articles gratuits et autres pièces ajoutées par l'usine, etc.

Période de garantie

Les périodes de garantie correspondantes pour les produits et les composants sont indiquées dans les informations relatives à la garantie du produit concerné. La période de garantie est calculée à partir de la date du premier achat du produit, la date d'achat étant la date d'enregistrement sur la carte de garantie au moment de l'achat.

Comment obtenir un service de garantie

Vous pouvez contacter directement le vendeur du produit ou l'agence de service agréée, ou vous pouvez appeler le numéro de service après-vente du produit Divine Bull pour nous contacter et demander à notre personnel de service d'organiser le service pour vous. Lors de la demande de garantie, vous devez fournir une carte de garantie valide comme preuve de garantie afin d'obtenir la garantie. Si vous n'êtes pas en mesure de fournir une carte de garantie valide, la garantie peut vous être fournie si nous pouvons confirmer que le produit ou la pièce est couvert par la garantie, mais cela ne constitue pas une obligation de notre part.

Lorsque la garantie ne s'applique pas

Les garanties et services prévus par le présent document ne s'appliquent pas si le produit (I) n'est pas sous garantie pendant la période appropriée ; (II) présente un dysfonctionnement ou des dommages causés par une utilisation, un entretien ou un stockage incorrects ou inadéquats, tels que : une manipulation inadéquate ; une utilisation autre que celle pour laquelle le produit a été raisonnablement conçu ; un branchement ou un débranchement inadéquat de l'équipement externe ; une chute ou un écrasement ; un contact ou une exposition à des températures inadéquates, à des solvants, à des acides ou à des bases, à une inondation ou à l'humidité ; (III) est installé, réparé, modifié, ajouté ou démonté par une personne autre qu'un agent autorisé de la (3) Défaillance ou dommages causés par l'installation, la réparation, la modification, l'ajout ou le démontage par une agence ou une personne non autorisée ; (4) Modification ou suppression des informations d'identification originales du produit ou des pièces ; (5) Absence de carte de garantie valide ; (6) Défaillance ou dommages causés par l'utilisation d'un logiciel non autorisé légalement, non standard ou non publié ; (7) Défaillance ou dommages causés par une force majeure ou un accident ; (8) Autres défaillances ou dommages non causés par la qualité du produit lui-même. (viii) d'autres défauts ou dommages non causés par la qualité du produit lui-même. Dans ce cas, vous devez chercher une solution auprès de la partie responsable et Divine Cow ne peut en être tenu pour responsable. Le fait de ne pas utiliser le produit normalement en raison de pièces, d'accessoires ou de logiciels qui ne sont pas sous garantie ou couverts par la garantie ne constitue pas une faute couverte par la garantie. La décoloration normale, l'usure et la détérioration pendant l'utilisation du produit ne sont pas couvertes par la garantie.

Informations sur la garantie du produit et le service d'assistance

La période de garantie et le type de service pour le produit sont conformes aux informations sur la garantie du produit ci-dessous.

CCatégorie de produit	Nom de l'option	Période de garantie (mois)	Type de service de garantie
Partie	Circuit imprimé	12	Réparation client
	Batterie	3	Réparation client
	Chargeurs, et autres pièces sous tension.	12	Réparation client
Autre	Tels que les tubes-éclair, les ampoules de modélisation, les boîtiers, les couvercles de protection, les dispositifs de verrouillage, les emballages, etc.	Non	Aucune garantie

Numéro de téléphone du service après-vente du produit Shenniu 0755-29609320-8062